

AUS GUTEM GRUND

**GRUNDIG**

**COLOR TELEVISION**

32 GLX 6951

de

en

3

## AUFSTELLEN UND SICHERHEIT

5

## ANSCHLIESSEN/VORBEREITEN

5

Antenne und Netzkabel anschließen

6

Batterien in die Fernbedienung einlegen

7

## AUF EINEN BLICK

7

Die Anschlüsse des Fernsehgerätes

8

Die Bedienelemente des Fernsehgerätes

9

Die Fernbedienung

11

## EINSTELLUNGEN

11

Fernseh-Programme einstellen - automatisch

11

Programmebelegung ändern

13

Bild-Einstellungen

13

Ton-Einstellungen

16

## FERNSEH-BETRIEB

16

Grundfunktionen

17

Zapp-Funktion

17

Zoom-Funktion

18

Bildformat-Umschaltung

19

## VIDEOTEXT-BETRIEB

19

FLOF-text und Normaltext-Betrieb

19

Weitere Funktionen

21

## KOMFORT-FUNKTIONEN

21

Komfortfunktionen mit dem Menü »SONDERFUNKTIONEN«

23

## BETRIEB MIT EXTERNEN GERÄTEN

23

DVD-Player, DVD-Recorder, Videorecorder oder Set Top-Box

25

Kopfhörer

26

Decoder oder Satellitenreceiver

27

Camera-Recorder

27

HiFi-Anlage/AV-Receiver

28

## BETRIEB ALS PC-MONITOR

28

PC anschließen

28

Programmplatz für den PC anwählen

28

Einstellungen für den PC

29

## SONDEREINSTELLUNGEN

29

Fernseh-Programme einstellen

32

## INFORMATIONEN

32

Technische Daten

32

Service-Hinweise für den Fachhandel

32

Umwelthinweis

32

GRUNDIG Kundenberatungszentrum

33

Störungen selbst beheben

# AUFSTELLEN UND SICHERHEIT

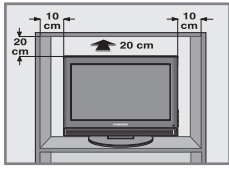

Beachten Sie beim Aufstellen des Fernsehgerätes bitte die folgenden Hinweise:

Dieses Fernsehgerät ist für den Empfang und die Wiedergabe von Bild- und Tonsignalen bestimmt.

Jede andere Verwendung ist ausdrücklich ausgeschlossen.

Der ideale Betrachtungsabstand beträgt 5 mal die Bildschirmdiagonale.

Fremdlicht auf dem Bildschirm beeinträchtigt die Bildqualität.

Um für eine ausreichende Belüftung zu sorgen, achten Sie auf genügend große Abstände in der Schrankwand.

Das Fernsehgerät ist für den Betrieb in trockenen Räumen bestimmt. Sollten Sie es dennoch im Freien betreiben, sorgen Sie unbedingt dafür, dass es vor Feuchtigkeit (Regen, Wasserspritzer) geschützt ist. Setzen Sie das Fernsehgerät keinerlei Feuchtigkeit aus.

Stellen Sie keine mit Flüssigkeiten gefüllten Gefäße (Vasen oder Ähnliches) auf das Fernsehgerät. Das Gefäß kann umkippen und die Flüssigkeit kann die elektrische Sicherheit beeinträchtigen.

Stellen Sie das Fernsehgerät auf eine ebene und harte Unterlage. Legen Sie keine Gegenstände (zum Beispiel Zeitungen) auf das Fernsehgerät und keine Deckchen oder Ähnliches unter das Fernsehgerät.

Stellen Sie das Fernsehgerät nicht in unmittelbare Nähe der Heizung oder in die pralle Sonne, dadurch wird die Kühlung beeinträchtigt. Wärmestaus sind Gefahrenquellen und beeinträchtigen die Lebensdauer des Fernsehgerätes. Lassen Sie sicherheitshalber von Zeit zu Zeit die Ablagerungen im Fernsehgerät vom Fachmann entfernen.

Sie dürfen das Fernsehgerät auf keinen Fall öffnen. Für Schäden, die durch unsachgemäße Eingriffe entstehen, geht der Anspruch auf Gewährleistung verloren.

Achten Sie darauf, dass das Netzkabel oder (wenn vorhanden) der Netzadapter nicht beschädigt wird.

Das Fernsehgerät darf nur mit dem beiliegenden Netzkabel/Netzadapter betrieben werden.

Gewitter stellen eine Gefahr für jedes elektrische Gerät dar. Auch wenn das Fernsehgerät ausgeschaltet ist, kann es durch einen Blitzschlag in das Stromnetz und/oder die Antennenleitung beschädigt werden. Bei einem Gewitter müssen Sie immer den Netz- und den Antennenstecker ziehen.

Reinigen Sie den Bildschirm nur mit einem feuchten, weichen Tuch. Verwenden Sie nur klares Wasser.

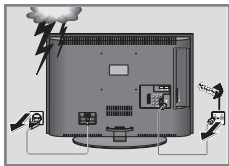
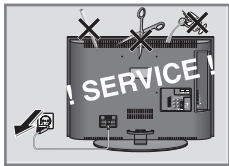
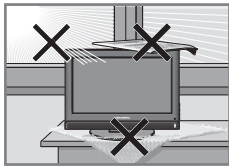

# AUFSTELLEN UND SICHERHEIT \_\_\_\_\_

Bitte beachten Sie beim Aufstellen des Gerätes, dass Oberflächen von Möbeln mit den verschiedensten Lacken und Kunststoffen beschichtet sind. Sie enthalten meistens chemische Zusätze die u. a. das Material der Gerätefüße angreifen können. Dadurch können Rückstände auf der Möbeloberfläche entstehen, die sich nur schwer oder nicht mehr entfernen lassen.

Der Bildschirm Ihres LCD-Fernsehgerätes entspricht den höchsten Qualitätsanforderungen und wurde bezüglich Pixelfehlern überprüft.

Aus technologischen Gründen ist es – trotz größter Sorgfalt bei der Herstellung – nicht 100% auszuschließen, dass einige Bildpunkte Defekte aufweisen.

Derartige Pixelfehler können – wenn sie in den spezifizierten Grenzen der DIN Norm liegen – nicht als Gerätedefekt im Sinne der Gewährleistung betrachtet werden.

## **Hinweise:**

Schließen Sie keine Geräte an, wenn Ihr Gerät eingeschaltet ist. Schalten Sie vor dem Anschließen auch die anderen Geräte aus!

Stecken Sie den Netzstecker Ihres Gerätes erst dann in die Steckdose, wenn Sie die externen Geräte und die Antenne angeschlossen haben!

Sorgen Sie dafür, dass der Netzstecker frei zugänglich ist!

## **Vorsicht:**

Wenn Sie für Ihr Fernsehgerät eine Wandhalterung vorsehen, beachten Sie unbedingt die Montageanleitung dieser Wandhalterung oder lassen Sie die Montage durch Ihren Fachhändler durchführen.

Beim Kauf der Wandhalterung achten Sie bitte darauf, dass alle am Fernsehgerät vorgesehenen Befestigungspunkte in der Wandhalterung vorhanden sind und bei der Montage verwendet werden.

# ANSCHLIESSEN/VORBEREITEN

## Antenne und Netzkabel anschließen

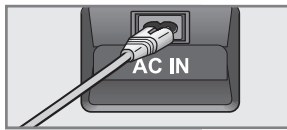
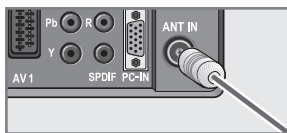
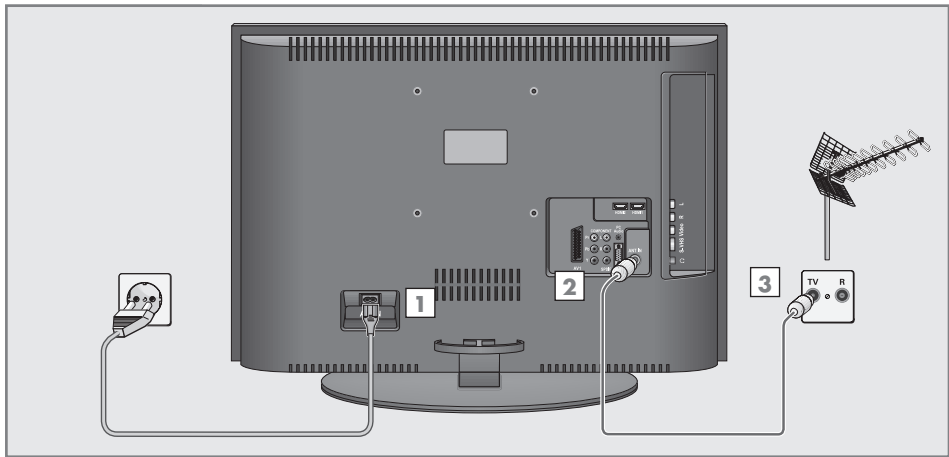

- 1 Antennenkabel der Hausantenne in die Antennenbuchse »ANT IN« des Fernsehgeräts stecken.
- 2 Beigepacktes Netzkabel in die Netzbuchse »AC IN« des Fernsehgeräts stecken.
- 3 Stecker des Netzkabels in eine Steckdose stecken.

### Hinweise:

Stecken Sie den Netzstecker Ihres Geräts erst dann in die Steckdose, wenn Sie die externen Geräte und die Antenne angeschlossen haben!

Schließen Sie das Fernsehgerät nur mit dem mitgelieferten Netzkabel an eine geeignete Schutzkontaktsteckdose mit Erdung an.

Verwenden Sie keine Adapterstecker oder Verlängerungskabel, die nicht den geltenden Sicherheitsnormen entsprechen und nehmen Sie auch keinen Eingriff an dem Netzkabel vor.

# ANSCHLIESSEN/VORBEREITEN

## Batterien in die Fernbedienung einlegen

- 1 Batteriefach öffnen, dazu Deckel abnehmen.
- 2 Batterien einlegen (Typ Micro, z.B. R03 oder AAA, 3x1,5V). Dabei Polung beachten (im Batteriefachboden markiert).
- 3 Batteriefach schließen.

### Hinweis:

Wenn das Fernsehgerät auf die Fernbedienbefehle nicht mehr richtig reagiert, können die Batterien verbraucht sein. Verbrauchte Batterien unbedingt entfernen.

Für Schäden, die durch ausgelaufene Batterien entstehen, kann nicht gehaftet werden.

### Umwelthinweis

Die Batterien – auch schwermettallfreie – dürfen nicht im Hausmüll entsorgt werden. Verbrauchte Batterien müssen in die Altbatteriesammelgefäße bei Handel und öffentlich-rechtlichen Entsorgungsträgern gegeben werden.

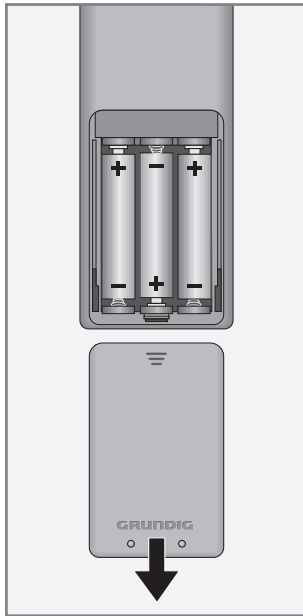

# AUF EINEN BLICK

## Die Anschlüsse des Fernsehgerätes

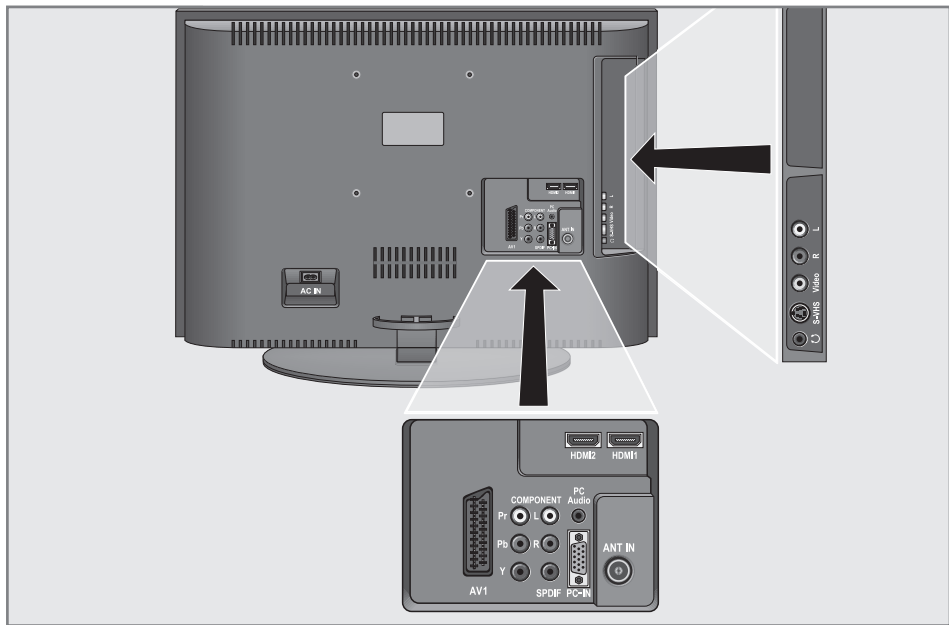

**AC IN**

Buchse für das Netzkabel.

**AV 1**

Euro/AV-Buchse (FBAS-Signal, RGB-Signal).

**COMPONENT**

**Y Pb Pr**

Bildsignal-Eingang (YUV-Signal).

**L R**

Tonsignal-Eingang (YUV-Signal).

**SPDIF**

Tonsignal-Ausgang (coaxial) für PCM-Signale; zum Anschließen eines digitalen Mehrkanal-Audio-/Videoverstärkers oder AV-Receiver.

**PC Audio**

Tonsignal-Eingang für PC.

**PC-IN**

VGA-Buchse, Bildsignal-Eingang für PC.

**ANT IN**

Antennenbuchse.

**HDMI2**

HDMI-Buchse, Ton-/Bildsignal-Eingang (HDMI).

**HDMI1**

HDMI-Buchse, Ton-/Bildsignal-Eingang (HDMI).

**🎧**

Kopfhöreranschluss (3,5 mm ø Klinke).

**S-VHS**

Bildsignal-Eingang für S-Video-Camerarecorder.

**Video**

Bildsignal-Eingang für Camerarecorder.

**R L**

Tonsignal-Eingang für Camerarecorder.

# AUF EINEN BLICK

## Die Bedienelemente des Fernsehgerätes

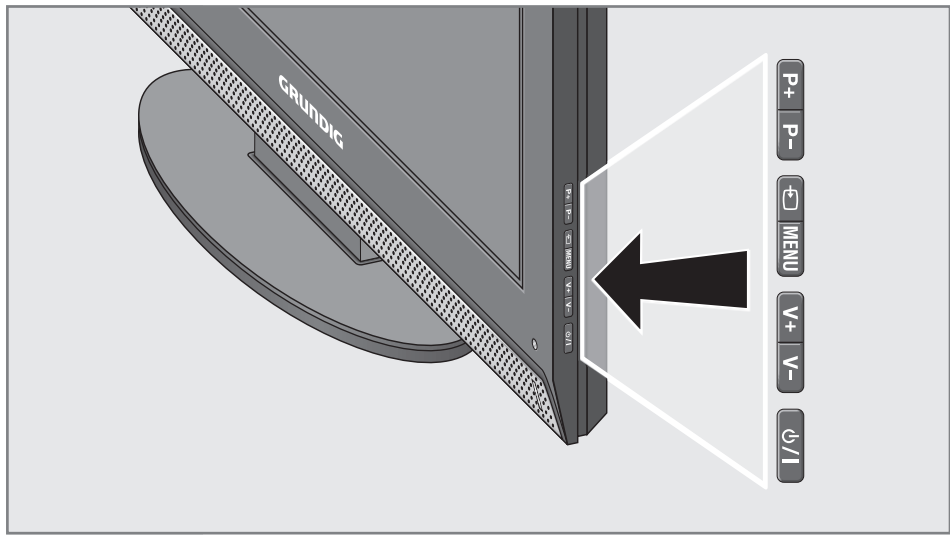

**⏻/⏻**

Schaltet das Fernsehgerät ein und wieder in Bereitschaft (Stand-by).

Nur durch Ziehen des Netzsteckers wird das Fernsehgerät vom Stromnetz getrennt.

**V- V+**

Verändern die Lautstärke;  
wählen Funktion im Menü.

**MENU**

Ruft das Menü »INFO« auf;  
Menüzeile mit »P+« oder »P-« anwählen;  
Funktion mit »V+« oder »V-« aktivieren;  
Funktion mit »V+« oder »V-« einstellen;  
Menü mit »MENU« abschalten.

**⏻**

Ruft die Vorauswahl für AV-Programmplätze auf.  
Anwahl im Menü mit »P+« oder »P-«,  
bestätigen mit »V+« oder »V-«.

**P- P+**

Schalten das Fernsehgerät aus Stand-by ein;  
schrittweise Programmwahl;  
wählen Funktion im Menü.



# AUF EINEN BLICK

## Die Fernbedienung



Schaltet das Fernsehgerät ab (Stand-by).

1 ... 0

Schalten das Fernsehgerät aus Stand-by ein; wählen Programme direkt.

AV

Ruft die Vorauswahl für AV-Programmplätze auf. Danach Auswahl mit »^« oder »v«.

?

Blendet Nummer und Namen des Programmes ein; Antwortfreigabe im Videotext-Betrieb.

PIP

Taste ohne Funktion.



Schaltet das Bildformat um; schaltet auf doppelte Zeichengröße im Videotext-Betrieb.



Ton ein/aus (stummschalten).

i

Ruft das Menü »INFO« auf.

Z

Zapp-Funktion; Seitenstopp im Videotext-Betrieb.

^ v

Schalten das Fernsehgerät aus Stand-by ein; wählen Programme schrittweise; bewegen Cursor nach oben/unten.



Ruft die Programmliste auf; aktiviert verschiedene Funktionen.

- +

Ändern die Lautstärke; bewegen Cursor nach links/rechts.

TXT

Schaltet zwischen Videotext-Betrieb und TV-Betrieb um.

TV-G

Taste ohne Funktion.



Wählt verschiedenen Bildeinstellungen; wählt Seiten im Videotext.



Blendet die Uhrzeit ein; wählt Seiten im Videotext.



Standbild; wählt Seiten im Videotext.



Wählt verschiedenen Toneinstellungen; schaltet zum vorherigen Menü; wählt Seiten im Videotext.

# AUF EINEN BLICK

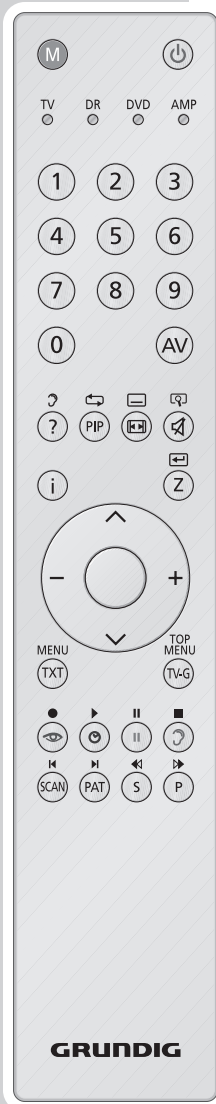

## SCAN

Vergößert das Bild.

## PAT

Wählt die Funktion Split Screen.

## S

Wählt Unterseiten im Videotext-Betrieb.

## P

Aktualisiert eine Seite im Videotext-Betrieb.

## M

Schaltet auf die Bedienung eines GRUNDIG Digital-Receiver, GRUNDIG Digital-Receiver mit Festplatte (PDR), GRUNDIG DVD-Player, GRUNDIG DVD-Recorder oder GRUNDIG AV-Receiver.

»M« so oft drücken, bis die entsprechende Anzeige »DR«, »DVD« oder »AMP« leuchtet. Anschließend gewünschte Taste drücken.

Wird für ca. 10 Sekunden keine Taste gedrückt, schaltet die Fernbedienung wieder auf Fernsehbetrieb (»TV«).

### Hinweis:

»DR« ist für die Bedienung eines GRUNDIG Digital-Receiver (Fernbedienebene 1) vorprogrammiert.

»DVD« ist für die Bedienung eines GRUNDIG DVD-Player vorprogrammiert.

»AMP« ist für die Bedienung eines GRUNDIG AV-Receiver vorprogrammiert.

Welche Funktionen Sie ausführen können, hängt von der Ausstattung des Gerätes ab.

Probieren Sie es einfach aus.

Die Vorprogrammierung können Sie verändern:

»M« drücken und gedrückt halten und gleichzeitig die drei Zifferntasten des entsprechenden Codes drücken:

»1«, »2«, »3« für GRUNDIG DVD-Player.

»4«, »5«, »6« für GRUNDIG DVD-Recorder.

»1«, »4«, »7« für GRUNDIG Digital-Receiver (Fernbedienebene 1).

»2«, »5«, »8« für GRUNDIG Digital-Receiver (Fernbedienebene 2).

»3«, »6«, »9« für GRUNDIG Digital-Receiver mit Festplatte (PDR).

# EINSTELLUNGEN

## Fernseh-Programme einstellen – automatisch

Das Fernsehgerät ist mit einem automatischen Programmsuchlauf ausgestattet.

Sie starten den Suchlauf und können danach die Fernseh-Programme in der Reihenfolge Ihrer Wahl sortieren.

Es stehen 99 Programmplätze für Fernseh-Programme zur Verfügung, die beliebig mit Fernseh-Programmen von der Antenne oder vom Kabelanschluss belegt werden können.

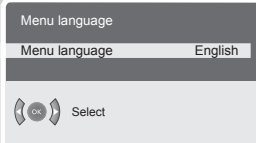

- 1 Fernsehgerät mit »**⏻**«, »**1...0**« oder »**▲**« oder »**▼**« aus Bereitschaft (Stand-by) einschalten.
  - Nach der ersten Inbetriebnahme wird das Menü »Menu language« (Menüsprache) eingeblendet.

### Hilfe:

Wenn am Bildschirm das Menü »Menu language« (Menüsprache) nicht erscheint, Einstellung nach dem Kapitel »Alle Fernseh-Programme neu einstellen«, auf Seite 31 durchführen.



- 2 Sprache mit »**-**« oder »**+**« wählen und mit »**●**« bestätigen.
  - Das Menü »LAND« wird eingeblendet.
- 3 Land mit »**▲**«, »**▼**«, »**-**« oder »**+**« wählen und mit »**●**« bestätigen.
  - Der Suchlauf beginnt, er kann - je nach Anzahl der zu empfangenden Fernseh-Programme - einige Minuten dauern.
  - Nach dem Suchvorgang schaltet das Fernsehgerät auf Programmplatz 1, das Menü »PROGRAMMTABELLE« wird eingeblendet.

## Programmebelegung ändern

Wurden beim Einstellen der Fernseh-Programme mit dem automatischen Programmsuchlauf Fernseh-Programme mehrfach gespeichert, können Sie diese löschen. Sie können auch Fernseh-Programme auf einen anderen Programmplatz legen, einen Programmnamen ändern oder neu eingeben sowie Programmplätze überspringen.



## Programme löschen

- 1 Im Menü »PROGRAMMTABELLE« das zu löschende Fernseh-Programm mit »**▲**«, »**▼**«, »**-**« oder »**+**« wählen.
- 2 Fernseh-Programm mit »**⌂**« (blau) markieren.
- 3 Fernseh-Programm mit »**⌂**« (blau) löschen.

### Hinweis:

Weitere Fernseh-Programme löschen, dazu die Pkt. 1 bis 3 wiederholen.

# EINSTELLUNGEN

## PROGRAMMTABELLE

01 ARD	06 PRO 7	11 ----
02 ZDF	07 BR	12 ----
03 BR	08	13 ----
04 RTL	09 ----	14 ----
05 SAT 1	10 ----	15 ----



- Überspringen
- Verschieben
- Auswählen
- Name
- Löschen
- Ende

## Fernseh-Programme sortieren

- 1 Im Menü »PROGRAMMTABELLE« das zu verschiebende Fernseh-Programm mit »▲«, »▼«, »-« oder »+« wählen.
- 2 Fernseh-Programm mit »⌚« (grün) markieren.
- 3 Neuen Programmplatz mit »▲«, »▼«, »-« oder »+« wählen und mit »⌚« (grün) bestätigen.  
- Alle folgenden Fernseh-Programme werden um einen Programmplatz verschoben.

### Hinweis:

Weitere Fernseh-Programme sortieren, dazu die Pkt. 1 bis 3 wiederholen.

## Programmnamen eingeben (max. 5 Stellen)

- 1 Im Menü »PROGRAMMTABELLE« das gewünschte Fernseh-Programm mit »▲«, »▼«, »-« oder »+« wählen.
- 2 Fernseh-Programm mit »□□« (gelb) markieren.
- 3 Mit »▲« oder »▼« Buchstaben oder Ziffern auswählen, mit »-« oder »+« zur nächsten Position, dort Eingabe wiederholen.
- 4 Programmnamen mit »□□« (gelb) speichern.

### Hinweis:

Weitere Programmnamen eingeben, dazu die Pkt. 1 bis 4 wiederholen.

## PROGRAMMTABELLE

01 ARD	06 PRO 7	11 ----
02 ZDF	07 BR	12 ----
03 BR	08	13 ----
04 RTL	09 ----	14 ----
05 SAT 1	10 ----	15 ----



- Überspringen
- Verschieben
- Auswählen
- Name
- Löschen
- Ende

## Fernseh-Programme überspringen

Sie können Fernseh-Programme markieren, die bei der Anwahl mit »▲« oder »▼« übersprungen werden sollen. Eine Anwahl mit den Zifferntasten ist weiterhin möglich.

- 1 Im Menü »PROGRAMMTABELLE« das gewünschte Fernseh-Programm mit »▲«, »▼«, »-« oder »+« wählen.
- 2 Fernseh-Programm mit »👁« (rot) markieren.  
- Das Fernseh-Programm wird mit roter Schrift dargestellt.  
- Die Markierung kann durch erneutes Drücken der roten Taste gelöscht werden.

## Einstellungen beenden

- 1 Einstellungen mit »i« beenden.

## PROGRAMMTABELLE

01 ARD	06 PRO 7	11 ----
02 ZDF	07 BR	12 ----
03 BR	08	13 ----
04 RTL	09 ----	14 ----
05 SAT 1	10 ----	15 ----



- Überspringen
- Verschieben
- Auswählen
- Name
- Löschen
- Ende

# EINSTELLUNGEN

## Bild-Einstellungen



- 1 Menü »INFO« mit »i« aufrufen.  
- Das Menü »INFO« wird eingeblendet.
- 2 Zeile »Bild« mit »^« oder »v« wählen und mit »●« bestätigen.  
- Das Menü »BILD« wird eingeblendet.
- 3 Zeile »Helligkeit«, »Kontrast«, »Farbe«, »Schärfe«, »Brillante Farben«, »Rauschreduktion«, »Farbtemperatur«, »Aktiv-Kontrast« (die Hintergrundbeleuchtung wird je nach Bildinhalt verändert, um einen optimalen Kontrast zu erhalten) oder »Backlight« (Hintergrundbeleuchtung des LCD-Bildschirms) mit »^« oder »v« wählen.

### Hinweis:

Die Hintergrundbeleuchtung (Backlight) kann nur verändert werden, wenn die Funktion »Aktiv-Kontrast« ausgeschaltet ist.

- 4 Gewünschten Wert mit »-« oder »+« wählen.
- 5 Einstellungen mit »i« beenden.

## Ton-Einstellungen



- 1 Menü »INFO« mit »i« aufrufen.  
- Das Menü »INFO« wird eingeblendet.
- 2 Zeile »Ton« mit »^« oder »v« wählen und mit »●« bestätigen.  
- Das Menü »TON« wird eingeblendet.

### Lautstärke

- 1 Zeile »Lautstärke« mit »^« oder »v« wählen und Einstellung mit »-« oder »+« verändern.

### Balance

- 1 Zeile »Balance« mit »^« oder »v« wählen und Einstellung mit »-« oder »+« verändern.

### Stereo-/Zweiton, Mono

Empfängt das Gerät Zweiton-Sendungen – z.B. einen Spielfilm im Originalton auf Tonkanal B (Anzeige: »Dual II«) und die synchronisierte Fassung auf Tonkanal A (Anzeige: »Dual I«) – so können Sie den von Ihnen gewünschten Tonkanal wählen.

Empfängt das Gerät Stereosendungen, schaltet es automatisch auf Stereo-Tonwiedergabe (Anzeige: »Stereo«).

Bei schlechter Stereo-Ton-Empfangsqualität können Sie den Ton auf »Mono« schalten.

- 1 Zeile »Tonart« mit »^« oder »v« wählen und mit »-« oder »+« verändern.

# EINSTELLUNGEN

## Stereobreite

Verbreitert bei Stereo-Sendungen das Klangbild und verbessert es bei Mono-Sendungen.

- 1 Zeile »Effekt« mit »▲« oder »▼« wählen.
- 2 Gewünschte Einstellung mit »-« oder »+« wählen.

## SRS TruSurround XT\*

SRS TruSurround XT ist eine patentierte Audio-Technologie, die im Fernsehgerät integriert ist und nur die eingebauten Lautsprecher benötigt, um einen Surround Soundeffekt zu erzeugen.

- 1 Zeile »Effekt« mit »▲« oder »▼« wählen.
- 2 Einstellung »SRS« mit »-« oder »+« wählen.

## TruBass und Dialog Clarity

Mit der Einstellung »TruBass« erzielen Sie einen verstärkten Bass-Effekt. »Dialog Clarity« erkennt Dialogteile in Audioaufnahmen und verbessert die Wiedergabe von Dialogen.

- 1 Zeile »TruSurround XT« mit »▲« oder »▼« wählen und mit ● bestätigen.  
(In der Zeile »Effekt« muss die Einstellung »SRS« gewählt sein.)  
- Das Menü »TruSurround XT« wird eingeblendet.
- 2 Zeile »TruBass« oder »Dialog Clarity« mit »▲« oder »▼« wählen und mit »-« oder »+« »Ein« wählen.
- 3 Einstellungen mit »?« (blau) beenden.

## Automatische Lautstärke

Die Fernsehsender senden in unterschiedlichen Lautstärken. Die Funktion AVL (Automatic Volume Limiting) gewährleistet eine einheitliche Lautstärke, wenn Sie von einem Fernseh-Programm auf ein anderes umschalten.

- 1 Zeile »AVL« mit »▲« oder »▼« wählen und mit »-« oder »+« »Ein« wählen.

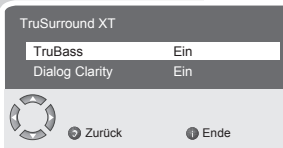
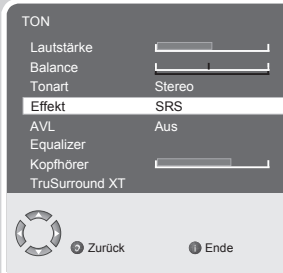

\* Unter Lizenz von SRS Labs, Inc.

TruSurround XT, SRS und das  Symbol sind Warenzeichen von SRS Labs, Inc..

# EINSTELLUNGEN

## Equalizer

Der Equalizer bietet Ihnen vier vorprogrammierte Toneinstellungen (Musik, Sport, Film und Sprache) und eine (Benutzer), die Sie selbst bestimmen können.

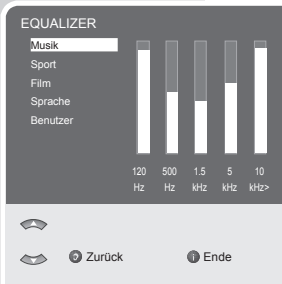

- 1 Zeile »Equalizer« mit »**▲**« oder »**▼**« wählen und mit »**●**« bestätigen.  
(Wurde in der Zeile »Effekt« die Einstellung »SRS« gewählt, kann die Zeile »Equalizer« nicht angewählt werden.)  
- Das Menü »EQUALIZER« wird eingeblendet.
- 2 Toneinstellung »Benutzer« mit »**▲**« oder »**▼**« wählen und mit »**+**« bestätigen.  
- Das Frequenzband »120 Hz« ist aktiviert.
- 3 Mit »**▲**« oder »**▼**« gewünschten Wert einstellen und mit »**=**« oder »**+**« das nächste Frequenzband wählen.
- 4 Einstellung mit »**↻**« (blau) beenden.





## Einstellungen beenden

- 1 Einstellungen mit »**i**« beenden







## Grundfunktionen





### Ein-/ausschalten

- 1 Fernsehgerät mit »«, »1...0« oder »« oder »« aus Bereitschaft (Stand-by) einschalten.
- 2 Fernsehgerät mit »« in Bereitschaft (Stand-by) schalten.

### Programmplätze anwählen

- 1 Programmplätze mit »1...0« direkt wählen.
- 2 Programmplätze mit »« oder »« schrittweise wählen.
- 3 Programmtabelle mit »« aufrufen, gewünschtes Fernseh-Programm mit »« oder »« wählen und Programmtabelle mit »« abschalten.

### AV-Programmplätze anwählen

- 1 Menü »SIGNALQUELLE« mit »AV« aufrufen.
- 2 Gewünschten AV-Programmplatz mit »« oder »« anwählen und mit »« bestätigen.
- 3 Zurück zum Fernseh-Programm mit »1...0« schalten.

### Lautstärke ändern

- 1 Lautstärke mit »« oder »« ändern.

### Ton ein-/ausschalten

- 1 Ton mit »« ausschalten (stummschalten) und wieder einschalten.

### Uhrzeit einblenden

- 1 Uhrzeit mit »« einblenden (nur bei Fernseh-Programmen mit Videotext).

### Informationen einblenden

- 1 Informationen mit »« einblenden.  
- Die Einblendung erlischt nach kurzer Zeit automatisch.

### Standbild

Wollen Sie bestimmte Szenen längere Zeit betrachten, kann das Bild der momentan laufenden Sendung „eingefroren“ werden.

- 1 »« (gelb) drücken.
- 2 Funktion beenden, dazu »« (gelb) erneut drücken.



## Bildeinstellungen

Sie können verschiedene Bildeinstellungen wählen.

- 1 Gewünschte Bildeinstellung »Benutzer«, »Standart«, »Weich«, »Natürlich« oder »Scharf« mit  wählen
  - Die Bildeinstellung »Benutzer« kann verändert werden, siehe Kapitel „Bildeinstellungen“, auf Seite 13.

## Toneinstellungen

Sie können verschiedene Toneinstellungen wählen.

- 1 Gewünschte Toneinstellung »Benutzer«, »Musik«, »Sport«, »Film« oder »Sprache« mit  wählen.
  - Die Toneinstellung »Benutzer« kann verändert werden, siehe Kapitel „Equalizer“, auf Seite 15.

## Zapp-Funktion

Mit dieser Funktion können Sie sich Ihr Fernseh-Programm, das Sie im Moment ansehen, speichern und zu anderen Fernseh-Programmen schalten (zappen).

- 1 Mit »1...0« oder »P+«, »P-« das Fernseh-Programm wählen, das in den Zappspeicher abgelegt werden soll (z.B. Fernseh-Programm 7, PRO7) und mit »Z« speichern.
  - Am Bildschirm erscheint z.B. die Einblendung »z 07 PRO7«.
- 2 Mit »1...0« oder »P+«, »P-« auf ein anderes Fernseh-Programm umschalten.
- 3 Mit »Z« kann jedesmal auf das gespeicherte Fernseh-Programm (im Beispiel PRO7) und wieder auf das zuletzt gesehene Fernseh-Programm zurückgeschaltet (gezappt) werden.
- 4 Zapp-Funktion mit »i« beenden.
  - Die Einblendung erlischt.

## Zoom-Funktion

Mit dieser Funktion können Sie das Fernseh- oder PC-Bild vergrößern.

- 1 Zoom-Funktion aktivieren, dazu »SCAN« wiederholt drücken.

## Bildformat-Umschaltung

Das Fernsehgerät schaltet automatisch auf das Format 16:9 um, wenn an den Euro-AV-Buchsen dieses Format erkannt wird.

- 1 Bildformat mit  anwählen, am Bildschirm erscheint das gewählte Bildformat, zum Beispiel »16:9«.
  - Sie können zwischen folgenden Bildformaten wählen:

### Format »AUTOMATIC«

Bei 16:9 Sendungen wird automatisch auf das Bildformat »16:9« geschaltet.

Bei 4:3 Sendungen wird das Bild automatisch bildschirmfüllend dargestellt.

### Format »FORMAT 16:9« und »FORMAT 14:9«

Bei 4:3 Sendungen - und gewählter Funktion »FORMAT 16:9« oder »FORMAT 14:9« - erscheint das Bild horizontal verbreitert.

Die Bildgeometrie wird in horizontaler Richtung linear gedehnt.

Bei tatsächlichen 16:9 Signalquellen (von einer SET-TOP-Box an der Euro-AV-Buchse) ist das Bild voll ausgefüllt und die Bildgeometrie korrekt.

### Format »FORMAT 4:3«

Die Bilddarstellung wird im Format 4:3 gezeigt.

### Format »CINEMA«

Der Cinema-Betrieb eignet sich besonders für Sendungen im Format 16:9.

Die bisher üblichen schwarzen Streifen oben und unten im Bild werden überschrieben, 4:3 Bilder werden formatfüllend gezeigt.

Die gesendeten Bilder werden vergrößert, dabei geht oben und unten etwas Bildinhalt verloren. Die Bildgeometrie bleibt aber erhalten.

### Format »SKY TOP«

Wenn Sie den Untertitel, der am unteren Bildrand gezeigt wird, nicht erkennen, dann wählen Sie »SKY TOP«.

### Format »PANORAMA«

Diese Betriebsart eignet sich für Kinofilme mit extremen Breiten-Höhenverhältnissen.

Bei 4:3 Sendungen - und gewählter Funktion »PANORAMA« - erscheint das Bild horizontal verbreitert. Die Bildgeometrie wird in horizontaler Richtung gedehnt.

# VIDEOTEXT-BETRIEB

## FLOF-text und Normaltext-Betrieb

- 1 Videotext mit »TXT« einschalten.
- 2 Videotext-Seiten können mit »1...0« direkt oder mit »^« bzw. »v« schrittweise angewählt werden. Zurückschalten zur Videotext-Seite 100 mit »i«.

### Hinweis:

Am unteren Bildschirmrand ist eine Info-Zeile aus einem roten, grünen und – sendeabhängig – gelben und blauen Schriftfeld zu sehen. Analog dazu verfügt die Fernbedienung über farblich gekennzeichnete Tasten.

- 3 Mit »<img alt="red eye icon" data-bbox="215 298 235 318"/>« (rot), »<img alt="green eye icon" data-bbox="245 298 265 318"/>« (grün), »<img alt="yellow eye icon" data-bbox="275 298 295 318"/>« (gelb), »<img alt="blue eye icon" data-bbox="305 298 325 318"/>« (blau) eine Videotext-Seite anwählen. Diese ist abhängig von der Angabe in der Info-Zeile.
- 4 Videotext mit »TXT« abschalten.

## Weitere Funktionen

### Wartezeit überbrücken

Während eine Seite gesucht wird, können Sie auf das Fernsehprogramm schalten.

- 1 Nummer der Videotextseite mit »1...0« eingeben und danach »P« drücken.
  - Sobald die Seite gefunden wurde, wird die Seitennummer angezeigt.

- 2 Auf die Videotextseite mit »P« umschalten.

### Zeichenhöhe vergrößern

Wenn Sie Schwierigkeiten haben, den Text auf den Bildschirm zu lesen, können Sie die Zeichenhöhe verdoppeln.

- 1 Zeichenhöhe einer Videotextseite vergrößern, dazu »<img alt="double size icon" data-bbox="675 675 695 695"/>« wiederholt drücken.

### Seitenstopp

Unter einer Mehrfachseite können mehrere Unterseiten zusammengefasst sein, die von der Sendeanstalt automatisch weitergeblättert werden.

- 1 Unterseite mit »Z« stoppen.
- 2 Funktion mit »Z« beenden.



# VIDEOTEXT-BETRIEB



## Unterseite direkt abrufen

Wenn die gewählte Videotextseite weitere Seiten enthält, wird die Nummer der aktuellen Unterseite sowie die Gesamt-Seitenzahl angezeigt.

- 1 Mit »S« die Funktion Unterseiten aufrufen.
- 2 Mit »1...0« Unterseite eingeben.
- 3 Funktion mit »S« beenden.

## Antwortfreigabe

In bestimmten Videotextseiten können „verdeckte Antworten“ oder Informationen enthalten sein. Diese lassen sich aufrufen.

- 1 Informationen mit »?« einblenden.
- 2 Informationen mit »?« ausblenden.

## Geteilter Bildschirm (Split Screen)

Mit dieser Funktion sehen Sie links das Fernseh-Programm, rechts die Videotextseite.

- 1 Split Screen-Funktion aktivieren, dazu »PAT« drücken.  
- Fernseh-Programm und Videotextseite sind nebeneinander zu sehen.
- 2 Split Screen-Funktion mit »PAT« abschalten.

## Komfortfunktionen mit dem Menü »SONDERFUNKTIONEN«

- 1 Menü »INFO« mit »i« aufrufen.  
- Das Menü »INFO« wird eingeblendet.
- 2 Zeile »Sonderfunktionen« mit »^« oder »v« anwählen und mit »●« bestätigen.

### Hinweis:

Die weitere Bedienung entnehmen Sie den folgenden Kapiteln.



## Sprache der Benutzerführung ändern

- 1 Zeile »Menüsprache« mit »^« oder »v« anwählen.
- 2 Gewünschte Sprache mit »-« oder »+« wählen.
- 3 Einstellung mit »i« beenden.

## Timer

Im Menü »TIMER« kann für das Fernsehgerät eine Aus- und Einschaltzeit eingegeben werden. Das Fernsehgerät schaltet nach Ablauf der eingestellten Zeit in Bereitschaft (Stand-by) oder aus Bereitschaft ein. In Zeile Programmnummer kann das Fernseh-Programm eingegeben werden, mit dem sich das Fernsehgerät einschaltet.



- 1 Zeile »Timer« mit »^« oder »v« anwählen und mit »●« bestätigen.
- 2 Gewünschte Zeile »Aktuelle Uhrzeit«, »Ausschaltzeit«, »Einschaltzeit« oder »Programmnummer« mit »^« oder »v« anwählen.
- 3 Uhrzeit, Ausschaltzeit, Einschaltzeit oder Programmnummer mit »1...0« eingeben.

### Hinweis:

Die Ein-/ oder Ausschaltzeit können Sie mit »●« löschen.

- 4 Einstellung mit »i« beenden.

# KOMFORT-FUNKTIONEN \_\_\_\_\_

## Kindersperre aktivieren

Sie können Fernseh-Programme, die für Kinder nicht geeignet sind, sperren.

- 1 Gewünschtes Fernseh-Programm mit »▲«, »▼« oder »1...0« wählen.
- 2 Das Menü »INFO« mit »i« aufrufen.
- 3 Zeile »Sonderfunktionen« mit »▲« oder »▼« anwählen und mit »●« bestätigen.
- 4 Zeile »Kindersperre« mit »▲« oder »▼« anwählen.
- 5 Kindersperre mit »-« oder »+« aktivieren (Ein).
- 6 Einstellung mit »i« beenden.  
- Der gewählte Programmplatz ist gesperrt.



## Kindersperre abschalten

- 1 Gesperrtes Fernseh-Programm mit »1...0« wählen.
- 2 Das Menü »INFO« mit »i« aufrufen.
- 3 Zeile »Sonderfunktionen« mit »▲« oder »▼« anwählen und mit »●« bestätigen.
- 4 Zeile »Kindersperre« mit »▲« oder »▼« anwählen.
- 5 Kindersperre mit »-« oder »+« abschalten (Aus).
- 6 Einstellung mit »i« beenden.

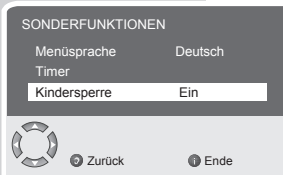

# BETRIEB MIT EXTERNEN GERÄTEN

## DVD-Player, DVD-Recorder, Videorecorder oder Set Top-Box

### Hinweis:

An welche Buchse(n) des Fernsehgerätes Sie Ihre externen Geräte anschließen ist abhängig davon, mit welchen Buchsen das externe Gerät ausgestattet ist und welche Signale zur Verfügung stehen.

Beachten Sie, bei vielen externen Geräten muss die Auflösung des Videosignals an die Eingangsbuchsen des Fernsehgerätes angepasst werden (siehe Bedienungsanleitung des externen Gerätes). Welchen Wert Sie einstellen müssen, entnehmen Sie den angegebenen Richtwerten in den Kapiteln der Anschlussmöglichkeiten.

### Hinweis:

Schließen Sie keine Geräte an, wenn Ihr Gerät eingeschaltet ist. Schalten Sie vor dem Anschließen auch die anderen Geräte aus!

Stecken Sie den Netzstecker Ihres Gerätes erst dann in die Steckdose, wenn Sie die externen Geräte angeschlossen haben!

### High-Definition – HD ready

Ihr Fernsehgerät ist vorbereitet für die Wiedergabe von hochauflösenden Fernsehsignalen (HDTV-Signale).

Die Signalquellen (HDTV-Set-Top-Boxen oder High Definition DVD-Player) können Sie an Buchse »HDMI« (digitales HDTV-Signal) anschließen.

Damit ist sichergestellt, dass Sie auch digitale HDTV-Sendungen, die kopiergeschützt sind (HDCP High Bandwidth Digital Content Protection), ohne Probleme ansehen können.

### DVD-Player, DVD-Recorder, Videorecorder oder Set Top-Box anschließen ...

#### ... mit digitalem Audio-/Video-Signal

Bildsignal: Video Digital; Auflösung: Standard 576p; HDTV 720p, 1080i, 1080p.

Tonsignal: Audio Digital (Stereo, Mehrkanal komprimiert, unkomprimiert).

Programmplatz »HDMI1« oder »HDMI2«.

- 1 Buchse »HDMI1« oder »HDMI2« des Fernsehgerätes und die entsprechende HDMI-Buchse des externen Gerätes mit einem handelsüblichen HDMI-Kabel verbinden (digitales Bildsignal und Tonsignal).

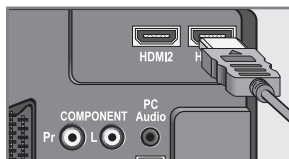

# BETRIEB MIT EXTERNEN GERÄTEN

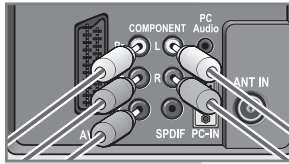

## ... mit analogem Video-Signal (Progressiv)

Bildsignal: YUV; Auflösung: Standard 576p; HDTV 720p, 1080i, 1080p.

Tonsignal: Stereo, analog.

Programmplatz »YPbPr«.

- 1 Buchsen »**COMPONENT Y Pb Pr**« des Fernsehgerätes und die entsprechenden Buchsen des externen Gerätes mit Cinch-Kabel verbinden (Bildsignal).
- 2 Buchsen »**COMPONENT L R**« des Fernsehgerätes und die entsprechenden Buchsen des externen Gerätes mit Cinch-Kabel verbinden (Tonsignal).

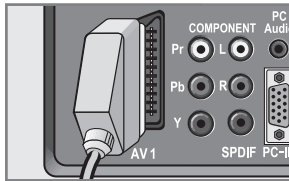
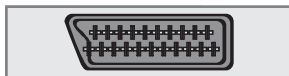

## ... über die EURO-AV-Buchse (FBAS/RGB-Signal)

Bildsignal: FBAS/RGB (AV1).

Tonsignal: Stereo, analog.

Programmplatz »AV1«.

- 1 Buchse »**AV1**« des Fernsehgerätes und die entsprechende Buchse des externen Gerätes mit einem EURO/AV-Kabel verbinden (Bild- und Tonsignal).

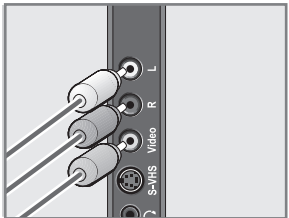

## ... mit analogem TV-Signal

Bildsignal: FBAS.

Tonsignal: Stereo, analog.

Programmplatz »AV2«.

- 1 Buchse »**Video**« des Fernsehgerätes und die entsprechende Buchse des externen Gerätes mit Cinch-Kabel verbinden (Bildsignal);
- 2 Buchsen »**R L**« des Fernsehgerätes und die entsprechenden Buchsen des externen Gerätes mit Cinch-Kabel verbinden (Tonsignal).

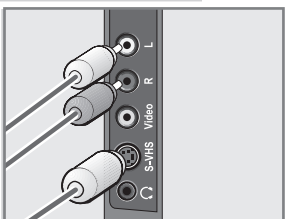

## ... mit S-Video-Signal

Bildsignal: Y/C.

Tonsignal: Stereo, analog.

Programmplatz »S-VHS«.

- 1 Buchse »**S-VHS**« des Fernsehgerätes und die entsprechende Buchse des externen Gerätes mit einem S-Videokabel verbinden (Bildsignal);
- 2 Buchsen »**R L**« des Fernsehgerätes und die entsprechenden Buchsen des externen Gerätes mit Cinch-Kabel verbinden (Tonsignal).



# BETRIEB MIT EXTERNEN GERÄTEN

## Betrieb mit DVD-Player, DVD-Recorder, Videorecorder oder Set Top-Box

- 1 Externes Gerät einschalten und die gewünschte Funktion wählen.
- 2 »AV« drücken, mit »▲« oder »▼« Programmplatz des gewünschten Eingangssignals (»AV1«, »AV2«, »S-VHS«, »HDMI1«, »HDMI2« oder »YPbPr«) wählen und mit »●« bestätigen.

## Kopfhörer

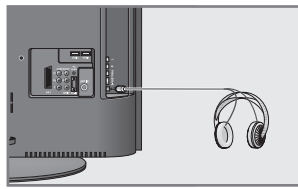

### Kopfhörer anschließen

- 1 Kopfhörer-Stecker (3,5 mm Ø Klinke) in die Kopfhörer-Buchse an der linken Seite des Gerätes stecken.

### Ton-Einstellungen für den Kopfhörer wählen

- 1 Menü »INFO« mit »i« aufrufen.
- 2 Zeile »Ton« mit »▲« oder »▼« wählen und mit »●« bestätigen.
- 3 Zeile »Kopfhörer« mit »▲« oder »▼« wählen.
- 4 Lautstärke mit »-« oder »+« einstellen.
- 5 Einstellung mit »i« beenden.

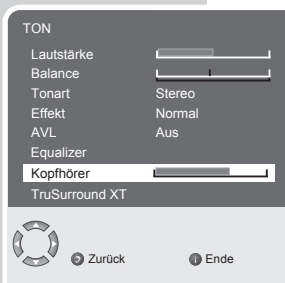

# BETRIEB MIT EXTERNEN GERÄTEN

## Decoder oder Satellitenreceiver

Wenn das Fernsehgerät verschlüsselte Programme privater Anbieter empfängt, wird dafür ein Decoder benötigt.

### Decoder oder Satellitenreceiver anschließen

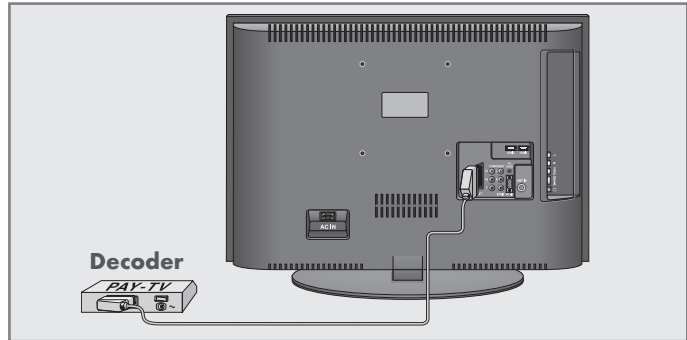

- 1 Buchse »AV1« des Fernsehgeräts und die entsprechende Buchse des Decoders mit einem EURO/AV-Kabel verbinden.

### Betrieb mit einem Decoder oder Satellitenreceiver

- 1 Decoder oder Satellitenreceiver und Fernsehgerät einschalten.
- 2 »AV« drücken, mit »^« oder »v« den Programmplatz »AV1« wählen und mit »●« bestätigen.

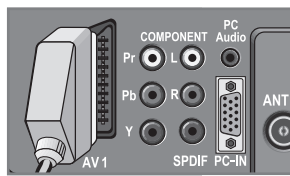

# BETRIEB MIT EXTERNEN GERÄTEN

## Camera-Recorder

### Camera-Recorder anschließen

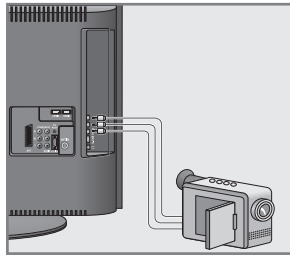

- 1 Gelbe Buchse »**Video**« des Fernsehgerätes und die Video-Ausgangsbuchse des Camera-Recorders (VHS, Video 8) mit Cinch-Kabel verbinden (Bildsignal);

oder

Buchse »**S-VHS**« (Bildsignal) des Fernsehgerätes und die S-Video-Ausgangsbuchse des Camera-Recorders (S-VHS, Hi 8) mit S-Video-Kabel verbinden.

- 2 Weiße und rote Buchsen »**R L**« des Fernsehgerätes mit den Audio-Ausgangsbuchsen des Camera-Recorders mit Cinch-Kabel verbinden (Tonsignal).

### Hinweis:

An den Buchsen »**Video**« und »**S-VHS**« darf nicht gleichzeitig ein Bildsignal anliegen. Das könnte zu Bildstörungen führen.

### Betrieb mit einem Camera-Recorder

- 1 »**AV**« drücken, mit »**▲**« oder »**▼**« den Programmplatz »**AV2**« oder »**S-VHS**« wählen und mit »**●**« bestätigen.
- 2 Camera-Recorder einschalten, Cassette einschieben und Wiedergabe starten.

## HiFi-Anlage/AV-Receiver

### HiFi-Anlage/AV-Receiver anschließen

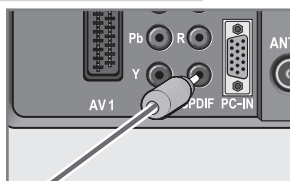
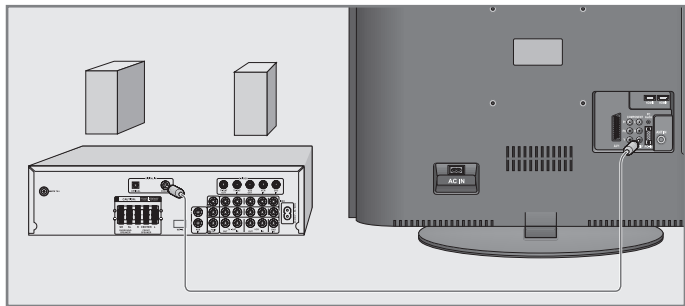

- 1 Buchse »**SPDIF**« des Fernsehgerätes und die entsprechende Buchse des AV-Receiver mit Cinch-Kabel verbinden (digitales Tonsignal).

# BETRIEB ALS PC-MONITOR

## PC anschließen

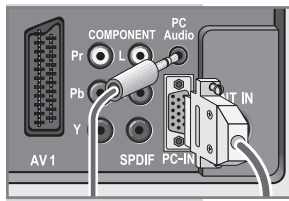
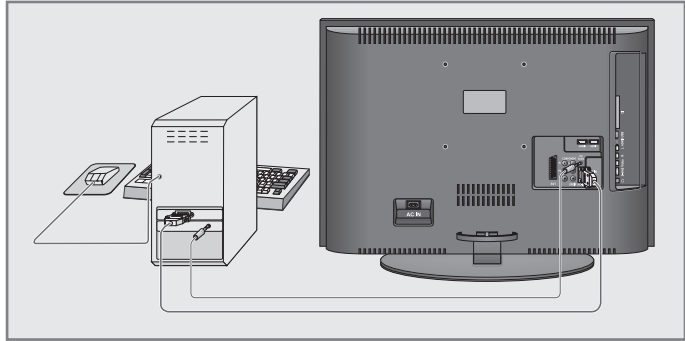

- 1 Buchse »PC-IN« des Fernsehgerätes und die entsprechende Buchse des PCs mit einem VGA Kabel verbinden (Bildsignal).
- 2 Buchse »PC Audio« des Fernsehgerätes und die entsprechenden Buchse des PCs mit geeignetem Kabel verbinden (Tonsignal).

### Hinweis:

Passen Sie bitte Ihren PC an den Monitor an (Bildschirmauflösung z.B. 1280 x 768, Bildfrequenz z.B. 60 Hz).

## Programmplatz für den PC anwählen

- 1 »AV« drücken, mit »▲« oder »▼« den Programmplatz »PC« wählen und mit »●« bestätigen.

## Einstellungen für den PC

- 1 Menü »INFO« mit »i« aufrufen.
- 2 Zeile »Programm-Installation« mit »▲« oder »▼« wählen und mit »●« bestätigen.
- 3 Gewünschte Funktion/Einstellung mit »▲« oder »▼« wählen und mit »-« oder »+« Einstellung durchführen.
  - Die Möglichkeiten:
    - »Auto Position« zur automatischen Anpassung an den PC;
    - »H Position« horizontale Bildposition einstellen;
    - »V Position« vertikale Bildposition einstellen;
    - »Clock« Taktfrequenz einstellen;
    - »Phase« horizontales Flackern, Unschärfen und horizontale Streifen beseitigen.
- 4 Menü »Programm-Installation« mit »i« abschalten.

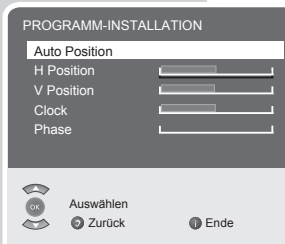

# SONDEREINSTELLUNGEN

## Fernseh-Programme einstellen

Diese Einstellung ist nur dann erforderlich, wenn ein neues Fernseh-Programm hinzukommt und Sie Ihre spezielle Reihenfolge der Programmplätze beibehalten wollen. Das Fernseh-Programm kann direkt oder über einen Suchlauf eingestellt werden.

### Fernseh-Programme mit dem Suchlauf einstellen

- 1 Menü »INFO« mit »i« aufrufen.  
- Das Menü »INFO« wird eingeblendet.
- 2 Zeile »Programm-Installation« mit »▲« oder »▼« wählen und mit »●« bestätigen.  
- Das Menü »PROGRAMM-INSTALLATION« wird eingeblendet.
- 3 Zeile »Programmnummer« mit »▲« oder »▼« wählen und mit »-« oder »+« gewünschten Programmplatz einstellen.
- 4 Zeile »Suchen« mit »▲« oder »▼« wählen und mit »-« oder »+« den Suchlauf starten.  
- Wird ein ausreichend starkes Sendersignal erfasst, wird der Suchlauf unterbrochen und das Bild erscheint. Suchlauf so oft wiederholen, bis das gewünschte Fernseh-Programm erscheint.

#### Hinweis:

Das aktuelle System wird in der Zeile »TV-Standard« angezeigt. Sind die Farbe und/oder der Ton nicht in Ordnung, die Zeile »TV-Standard« mit »▲« oder »▼« wählen. Mit »-« oder »+« benötigte Einstellung wählen.

- 5 Zeile »Speichern« mit »▲« oder »▼« wählen und mit »-« oder »+« bestätigen.  
- Die Meldung »Gespeichert« wird angezeigt.

#### Hinweis:

Weitere Fernseh-Programme einstellen, dazu die Pkt. 3 bis 5 wiederholen.

- 6 Einstellung mit »i« beenden.



# SONDEREINSTELLUNGEN

## Fernseh-Programme feinabstimmen

Das Fernsehgerät stimmt automatisch auf bestmöglichen Empfang ab. In Gegenden mit schlechterem Empfang kann es erforderlich sein, eine manuelle Feinabstimmung vorzunehmen.

- 1 Menü »INFO« mit »i« aufrufen.
- 2 Zeile »Programm-Installation« mit »^« oder »v« wählen und mit »●« bestätigen.
- 3 Zeile »Feinabstimmung« mit »^« oder »v« wählen und mit »-« oder »+« einstellen.
- 4 Zeile »Speichern« mit »^« oder »v« wählen und mit »-« oder »+« bestätigen.  
Die Meldung »Gespeichert« wird angezeigt.
- 5 Einstellung mit »i« beenden.

## Fernseh-Programme durch Eingabe der Kanalzahlen einstellen

- 1 Menü »INFO« mit »i« aufrufen.
- 2 Zeile »Programm-Installation« mit »^« oder »v« wählen und mit »●« bestätigen.
- 3 Zeile »Programmnummer« mit »^« oder »v« wählen und mit »-« oder »+« gewünschten Programmplatz einstellen.
- 4 Zeile »Kanalangabe« mit »^« oder »v« wählen.
- 5 Mit »●« zwischen »Sonderkanal« (S) oder »Kanal« (C) wählen.
- 6 Kanalzahl mit »-« oder »+« schrittweise eingeben oder mit »1...0« Kanalzahl direkt eingeben.

### Hinweis:

Das aktuelle System wird in der Zeile »TV-Standard« angezeigt. Sind die Farbe und/oder der Ton nicht in Ordnung, die Zeile »TV-Standard« mit »^« oder »v« wählen. Mit »-« oder »+« benötigte Einstellung wählen.

- 7 Zeile »Speichern« mit »^« oder »v« wählen und mit »-« oder »+« bestätigen.

### Hinweis:

Weitere Fernseh-Programme einstellen, dazu die Pkt. 3 bis 7 wiederholen.

- 8 Einstellung mit »i« beenden.



# SONDEREINSTELLUNGEN

## Alle Fernseh-Programme neu einstellen

Alle Fernseh-Programme lassen sich (z.B. bei einem Wohnortwechsel) neu einstellen.

- 1 Fernseh-Programm mit »^«, »v« oder »1...0« wählen, ab dem die neuen Fernseh-Programme in die Programmtabelle übernommen werden sollen, z.B. 1.
- 2 Menü »INFO« mit »i« aufrufen.
- 3 Zeile »Programm-Installation« mit »^« oder »v« wählen und mit »●« bestätigen.
- 4 Zeile »Programmsuchlauf« mit »^« oder »v« wählen und mit »●« bestätigen.  
- Das Menü »LAND« wird eingeblendet.
- 5 Land mit »^«, »v«, »-« oder »+« wählen.
- 6 Suchlauf mit »●« starten.  
- Der Suchlauf beginnt, er kann - je nach Anzahl der zu empfangenden Fernseh-Programme - einige Minuten dauern.

### Hinweis:

Mit »i« kann der Suchlauf abgebrochen werden.



# INFORMATIONEN

## Technische Daten

Betriebsspannung:	220-240 V ~, 50-60 Hz
Leistungsaufnahme:	im Betrieb 130 W in Bereitschaft 0,90 W
Tonendstufe:	2 x 20 Watt Musik, 2 x 10 Watt Sinus
RoHS-Grenzwerte -Pb (Blei) /Hg (Quecksilber):	Pb-Konzentration entspricht den RoHS- Grenzwerten / 56,0 mg
Anzeigebereich (dm <sup>2</sup> ):	27,44 dm <sup>2</sup>
Spitzenluminanz (Ausgeglichen Zuhause, Maximal):	% 89 / 400 / 450
Empfangsbereiche:	C01 ... C80, Sonderkanäle S01 ... S41
Programmplätze:	99 und 7 AV
Bildschirmgröße:	81 cm/32"
max. Auflösung:	WUXGA 1920 x 1080
Gewicht:	ca. 11,6 kg

## Service-Hinweise für den Fachhandel

Das Produkt erfüllt die Forderungen folgender EU-Richtlinien: 2006/95/EG Richtlinie betreffend elektrische Betriebsmittel zur Verwendung innerhalb bestimmter Spannungsgrenzen. 2004/108/EG Richtlinie über die elektromagnetische Verträglichkeit. Das Gerät entspricht den Normen: EN 60065, EN 55013, EN 55020, EN 55022, EN 55024.

## Umwelthinweis

Dieses Produkt wurde aus hochwertigen Materialien und Teilen hergestellt, die für das Recycling tauglich sind und wiederverwendet werden können.

Das Produkt darf daher am Ende seiner Lebensdauer nicht über den normalen Hausmüll entsorgt werden, sondern muss an einem Sammelpunkt für das Recycling von elektrischen und elektronischen Geräten abgegeben werden. Nebenstehendes Symbol am Produkt, in der Bedienungsanleitung oder auf der Verpackung weist darauf hin.

Bitte informieren Sie sich über die örtlichen Sammelstellen bei Ihrer Gemeindeverwaltung.

Mit der Verwertung von Altgeräten leisten Sie einen wichtigen Beitrag zum Schutze unserer Umwelt.

## GRUNDIG Kundenberatungszentrum

Haben Sie Fragen?

Unser Kundenberatungszentrum steht Ihnen werktags stets von 8.00 - 18.00 Uhr zur Verfügung.

### Montag bis Freitag von 8.00 bis 18.00 Uhr

Deutschland: 01 80 / 523 18 80 \*

Österreich: 08 20 / 220 33 22 \*\*

\* gebührenpflichtig (0,14 €/Min. aus dem Festnetz)

\*\* gebührenpflichtig (0,145 €/Min. aus dem Festnetz)

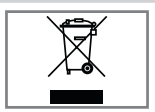



## Störungen selbst beheben

Sollten die unterstehenden Hilfestellungen zu keinem befriedigendem Ergebnis führen, so wenden Sie sich an einen autorisierten GRUNDIG-Fachhändler. Bitte ziehen Sie in Betracht, dass Störungen auch durch externe Geräte wie Videorecorder und Satellitenreceiver hervorgerufen werden können.

Problem	Mögliche Ursache	Abhilfe
Bild hell (Rauschen), aber kein Sender sichtbar	Antennenkabel	Ist das Antennenkabel angeschlossen?
	Kein Fernsehprogramm programmiert	Programmsuchlauf starten
Bild kontrastarm	Bildeinstellungen nicht richtig eingestellt	Helligkeit, Kontrast, bzw. Farbeinstellung verändern
	Problem liegt am Sender	Mit anderem Programm testen
Bild und/oder Ton gestört	Störungen durch andere Geräte	Geräte anders aufstellen
Geisterbilder, Reflexion	Programmeinstellung	Automatische oder manuelle Programmeinstellung/Feinabstimmung
	Antenne	Antennenkabel oder -anlage überprüfen lassen
Keine Farbe	Farbintensität auf Minimum	Farbe hochregeln
	TV-Norm anpassen (wenn Einstellmöglichkeit vorhanden)	Richtige Farbnorm wählen
	Problem liegt am Programm	Mit anderem Programm testen
Bild vorhanden, aber kein Ton	Lautstärke minimal eingestellt	Lautstärke hochregeln/einschalten
Kein oder gestörter Videotext	Problem liegt am Programm	Mit anderem Programm testen
	Fernsehprogramm (hat keinen Videotext) oder Antennensystem	Mit anderem Fernsehprogramm prüfen, Feinabstimmung durchführen
	Sendersignal zu schwach	Antennenanlage überprüfen
Fernbedienung funktioniert nicht	Hindernis zwischen Fernbedienung und Gerät	Fernbedienung auf Fernsehgerät richten
	Batterieproblem	Batterien überprüfen und gegebenenfalls austauschen
	Undefinierter Betriebszustand	Fernsehgerät über den Netzschalter zwei Minuten lang abschalten
Bild im PC-Betrieb zu dunkel	Falsche Einstellung der Bildschirmauflösung und der Bildfrequenz am PC	Einstellungen am PC ändern (z. B. Auflösung 1280 x 768, Bildwiederholfrequenz 60 Hz)

### Hinweis:

Dies ist ein Produkt der Klasse A. Im Betrieb kann das Gerät evtl. Funkstörungen verursachen. In diesem Fall muss der Benutzer unter Umständen für Abhilfe sorgen. Bitte wenden Sie sich dann an Ihren Fachhändler.